

# Manuel de maintenance Dell™ Inspiron™ 1011

[Avant de commencer](#)

[Batterie](#)

[Clavier](#)

[Disque dur](#)

[Repose-mains](#)

[Support de repose-mains](#)

[Cartes de communication](#)

[Carte de voyants d'état de l'alimentation/batterie](#)

[Haut-parleurs](#)

[Carte interne avec technologie sans fil Bluetooth](#)

[Carte de bouton d'alimentation](#)

[Carte USB et carte SIM](#)

[Connecteur d'adaptateur secteur](#)

[Carte système](#)

[Mémoire](#)

[Pile bouton](#)

[Écran](#)

[Caméra](#)

[Flashage du BIOS](#)

---

## Remarques, précautions et avertissements

 **REMARQUE** : une REMARQUE indique des informations importantes qui peuvent vous aider à mieux utiliser votre ordinateur.

 **PRÉCAUTION** : une PRÉCAUTION vous avertit d'un risque d'endommagement du matériel ou de perte de données et vous indique comment éviter le problème.

 **AVERTISSEMENT** : un AVERTISSEMENT signale un risque d'endommagement du matériel, de blessure corporelle ou de mort.

---

Les informations de ce document sont sujettes à modification sans préavis.  
© 2009 Dell Inc. Tous droits réservés.

La reproduction de ce document, de quelque manière que ce soit, sans l'autorisation écrite de Dell Inc. est strictement interdite.

Marques utilisées dans ce document : *Dell*, le logo *DELL* et *Inspiron* sont des marques de Dell Inc. ; *Bluetooth* est une marque déposée appartenant à Bluetooth SIG, Inc. et est utilisée par Dell sous licence ; *Microsoft* et *Windows* sont des marques ou des marques déposées de Microsoft Corporation aux États-Unis et/ou dans d'autres pays.

D'autres marques et noms commerciaux peuvent être utilisés dans ce document pour faire référence aux entités se réclamant de ces marques ou noms ou à leurs produits. Dell Inc. rejette tout intérêt propriétaire dans les marques déposées et les noms de marques autres que les siens.

Modèle PP19S

Avril 2009 Rév. A00

[Retour à la page Contenu](#)

## Connecteur d'adaptateur secteur

Manuel de maintenance Dell™ Inspiron™ 1011

- [Retrait du connecteur d'adaptateur secteur](#)
- [Réinstallation du connecteur d'adaptateur secteur](#)

**AVERTISSEMENT** : avant toute intervention à l'intérieur de votre ordinateur, consultez les consignes de sécurité livrées avec celui-ci. Pour plus d'informations sur les meilleures pratiques en matière de sécurité, consultez la page d'accueil Regulatory Compliance (Conformité à la réglementation) à l'adresse suivante : [www.dell.com/regulatory\\_compliance](http://www.dell.com/regulatory_compliance).

**PRÉCAUTION** : pour éviter une décharge électrostatique, mettez-vous à la terre à l'aide d'un bracelet antistatique ou en touchant régulièrement une surface métallique non peinte de l'ordinateur.

**PRÉCAUTION** : seul un technicien d'entretien certifié doit effectuer les réparations sur votre ordinateur. Les dommages causés par des interventions de maintenance non autorisées par Dell™ ne sont pas couverts par votre garantie.

**PRÉCAUTION** : pour éviter d'endommager la carte système, retirez la batterie principale (reportez-vous à la section [Retrait de la batterie](#)) avant d'intervenir sur l'ordinateur.

### Retrait du connecteur d'adaptateur secteur

1. Suivez les instructions de la section [Avant de commencer](#).
2. Retirez la batterie (reportez-vous à la section [Retrait de la batterie](#)).
3. Retirez le clavier (reportez-vous à la section [Retrait du clavier](#)).
4. Retirez le repose-mains (reportez-vous à la section [Retrait du repose-mains](#)).
5. Retirez le disque dur (reportez-vous à la section [Retrait du disque dur](#)).
6. Retirez le support de repose-mains (reportez-vous à la section [Retrait du support du repose-mains](#)).
7. Retirez la carte USB et la carte SIM (reportez-vous à la section [Retrait de la carte USB et de la carte SIM](#)).
8. Débranchez le câble d'adaptateur secteur du connecteur de la carte système.
9. Glissez le connecteur de câble d'adaptateur de CA hors de la base de l'ordinateur.

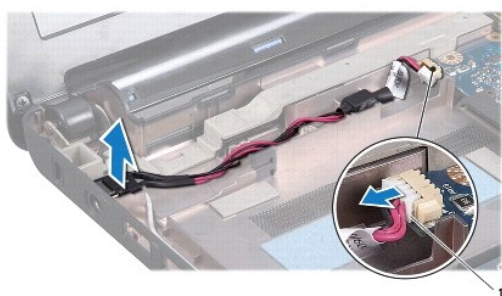

1 | connecteur de câble d'adaptateur secteur

### Réinstallation du connecteur d'adaptateur secteur

1. Placez le connecteur d'adaptateur secteur sur la carte système.

2. Branchez le câble d'adaptateur secteur au connecteur de la carte système.
  3. Réinstallez la carte USB et la carte SIM (reportez-vous à la section [Réinstallation de la carte USB et de la carte SIM](#)).
  4. Réinstallez le support de repose-mains (reportez-vous à la section [Réinstallation du support de repose-mains](#)).
  5. Réinstallez le disque dur (reportez-vous à la section [Réinstallation du disque dur](#)).
  6. Réinstallez le support de repose-mains (reportez-vous à la section [Réinstallation du repose-mains](#)).
  7. Réinstallez le clavier (reportez-vous à la section [Réinstallation du clavier](#)).
  8. Réinstallez la batterie (reportez-vous à la section [Réinstallation de la batterie](#)).
- 

[Retour à la page Contenu](#)

[Retour à la page Contenu](#)

## Carte de voyants d'état de l'alimentation/batterie

Manuel de maintenance Dell™ Inspiron™ 1011

- [Retrait de la carte de voyants d'état de l'alimentation/batterie](#)
- [Réinstallation de la carte de voyants d'état de l'alimentation/batterie](#)

- ⚠ AVERTISSEMENT :** avant toute intervention à l'intérieur de votre ordinateur, consultez les consignes de sécurité livrées avec celui-ci. Pour plus d'informations sur les meilleures pratiques en matière de sécurité, consultez la page d'accueil Regulatory Compliance (Conformité à la réglementation) à l'adresse suivante : [www.dell.com/regulatory\\_compliance](http://www.dell.com/regulatory_compliance).
- ⚠ PRÉCAUTION :** pour éviter une décharge électrostatique, mettez-vous à la terre à l'aide d'un bracelet antistatique ou en touchant régulièrement une surface métallique non peinte de l'ordinateur.
- ⚠ PRÉCAUTION :** seul un technicien d'entretien certifié doit effectuer les réparations sur votre ordinateur. Les dommages causés par des interventions de maintenance non autorisées par Dell™ ne sont pas couverts par votre garantie.
- ⚠ PRÉCAUTION :** pour éviter d'endommager la carte système, retirez la batterie principale (reportez-vous à la section [Retrait de la batterie](#)) avant d'intervenir sur l'ordinateur.

### Retrait de la carte de voyants d'état de l'alimentation/batterie

1. Suivez les instructions de la section [Avant de commencer](#).
2. Retirez la batterie (reportez-vous à la section [Retrait de la batterie](#)).
3. Retirez le clavier (reportez-vous à la section [Retrait du clavier](#)).
4. Retirez le repose-mains (reportez-vous à la section [Retrait du repose-mains](#)).
5. Retirez le disque dur (reportez-vous à la section [Retrait du disque dur](#)).
6. Retirez le support du repose-mains (reportez-vous à la section [Retrait du support du repose-mains](#)).
7. Déconnectez le câble de la carte de voyants d'état de l'alimentation/batterie du connecteur de la carte système, si vous ne l'avez déjà fait lors du retrait du support du repose-mains.
8. Soulevez la carte de voyants d'état de la batterie pour la sortir de la base de l'ordinateur.

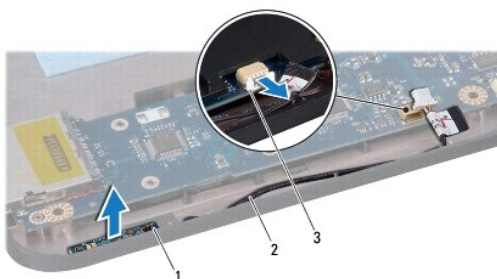

1	carte de voyants d'état de l'alimentation/batterie	2	câble de carte de voyants d'état de l'alimentation/batterie
3	connecteur de câble de carte de voyants d'état de l'alimentation/batterie		

### Réinstallation de la carte de voyants d'état de l'alimentation/batterie

1. Alignez les trous de la carte de voyants d'état de l'alimentation/batterie sur les ergots de la base de l'ordinateur et maintenez-la en place.

2. Branchez le câble de la carte de voyants d'état de l'alimentation/batterie au connecteur de la carte système.
3. Réinstallez le support du repose-mains (reportez-vous à la section [Réinstallation du support de repose-mains](#)).
4. Réinstallez le disque dur (reportez-vous à la section [Réinstallation du disque dur](#)).
5. Réinstallez le support du repose-mains (reportez-vous à la section [Réinstallation du repose-mains](#)).
6. Réinstallez le clavier (reportez-vous à la section [Réinstallation du clavier](#)).
7. Réinstallez la batterie (reportez-vous à la section [Réinstallation de la batterie](#)).

---

[Retour à la page Contenu](#)

[Retour à la page Contenu](#)

## Avant de commencer

### Manuel de maintenance Dell™ Inspiron™ 1011

- [Outils recommandés](#)
- [Arrêt de l'ordinateur](#)
- [Avant d'intervenir à l'intérieur de l'ordinateur](#)

Ce document fournit les instructions de retrait et d'installation des composants de votre ordinateur. Sauf mention contraire, chaque procédure implique les conditions suivantes :

- 1 Vous avez appliqué les procédures décrites dans les sections [Arrêt de l'ordinateur](#) et [Avant d'intervenir à l'intérieur de l'ordinateur](#).
- 1 Vous avez lu les consignes de sécurité fournies avec votre ordinateur.
- 1 Pour remplacer un composant ou pour l'installer, s'il est acheté séparément, effectuez la procédure de retrait en sens inverse.

---

## Outils recommandés

Les procédures mentionnées dans ce document nécessitent les outils suivants :

- 1 un petit tournevis plat
- 1 un tournevis cruciforme
- 1 une pointe en plastique
- 1 le CD de mise à jour de BIOS ou programme exécutable de mise à jour du BIOS disponible sur le site Web de support Dell à l'adresse [support.dell.com](http://support.dell.com)

---

## Arrêt de l'ordinateur

 **PRÉCAUTION** : pour éviter de perdre des données, enregistrez et fermez tous les fichiers, puis quittez tous les programmes en cours d'exécution avant d'arrêter l'ordinateur.

1. Enregistrez et fermez tous les fichiers et les programmes ouverts.
2. Arrêt du système d'exploitation :

*Windows® XP :*

Cliquez sur **Démarrer** → **Arrêter** → **Arrêter**.

*Bureau Dell Ubuntu® :*

Cliquez sur  → **Quitter**  → **Arrêter**.

*Bureau classique Ubuntu :*

Cliquez sur  → **Arrêter**.

3. Vérifiez que l'ordinateur et tous les périphériques connectés sont éteints. Si votre ordinateur et les périphériques qui y sont connectés ne se sont pas éteints automatiquement lorsque vous avez éteint votre système d'exploitation, appuyez sur le bouton d'alimentation et maintenez-le enfoncé quelques secondes jusqu'à ce que l'ordinateur s'éteigne complètement.

---

## Avant d'intervenir à l'intérieur de l'ordinateur

Respectez les consignes de sécurité suivantes pour vous aider à protéger votre ordinateur de dommages éventuels et pour garantir votre sécurité personnelle.

 **AVERTISSEMENT** : avant toute intervention à l'intérieur de votre ordinateur, consultez les consignes de sécurité livrées avec celui-ci. Pour plus d'informations sur les meilleures pratiques en matière de sécurité, consultez la page d'accueil Regulatory Compliance (Conformité à la réglementation) à l'adresse suivante : [www.dell.com/regulatory\\_compliance](http://www.dell.com/regulatory_compliance).

 **PRÉCAUTION** : manipulez les composants et les cartes avec précaution. Ne touchez ni les composants ni les contacts d'une carte. Tenez une carte par les bords ou par la languette de fixation métallique. Tenez un composant, tel qu'un processeur, par les bords et non par les broches.

 **PRÉCAUTION** : seul un technicien d'entretien certifié doit effectuer les réparations sur votre ordinateur. Les dommages causés par des interventions d'entretien non autorisées par Dell ne sont pas couverts par votre garantie.

△ **PRÉCAUTION** : pour déconnecter un câble, tirez sur le connecteur ou la languette de retrait, mais jamais sur le câble lui-même. Certains câbles possèdent un connecteur avec des languettes de verrouillage ; vous devez appuyer sur ces dernières pour débrancher le câble. Lorsque vous séparez les connecteurs en tirant dessus, veillez à les maintenir alignés pour ne pas plier de broches du connecteur. De même, lorsque vous connectez un câble, assurez-vous que les deux connecteurs sont bien orientés et alignés.

△ **PRÉCAUTION** : afin d'éviter d'endommager l'ordinateur, suivez la procédure ci- après avant de commencer l'intervention.

1. Assurez-vous que la surface de travail est plane et propre afin d'éviter de rayer le capot de l'ordinateur.
2. Arrêtez votre ordinateur. Reportez-vous à la section [Arrêt de l'ordinateur](#).

△ **PRÉCAUTION** : pour déconnecter un câble réseau, débranchez-le d'abord de l'ordinateur, puis du périphérique réseau.

3. Débranchez tous les cordons téléphoniques ou les câbles réseau de l'ordinateur.
4. Appuyez sur toute carte installée pour la retirer du lecteur de carte mémoire.
5. Éteignez l'ordinateur et tous les périphériques qui y sont reliés, puis débranchez-les de leur prise électrique.
6. Retrait de la batterie (reportez-vous à la section [Retrait de la batterie](#)).
7. Retournez l'ordinateur, ouvrez l'écran, puis appuyez sur le bouton d'alimentation pour mettre la carte système à la terre.

---

[Retour à la page Contenu](#)

[Retour à la page Contenu](#)

## Flashage du BIOS

Manuel de maintenance Dell™ Inspiron™ 1011

- [Flashage du BIOS à partir d'un CD](#)
- [Flashage du BIOS à partir du disque dur](#)
- [Flashage du BIOS dans Ubuntu](#)

Si un CD de programme de mise à jour du BIOS est fourni avec la nouvelle carte système, effectuez la mise à jour flash du BIOS depuis ce CD. Si vous n'avez pas de CD de programme de mise à jour de BIOS, flashez le BIOS depuis le disque dur.

 **REMARQUE** : votre ordinateur n'a pas de lecteur optique interne. Utilisez un lecteur optique ou un périphérique de stockage externe pour les procédures nécessitant des disques.

---

### Flashage du BIOS à partir d'un CD

1. Vérifiez que l'adaptateur secteur est branché et que la batterie principale est installée correctement.

 **REMARQUE** : si vous utilisez un CD de programme de mise à jour du BIOS pour mettre à jour (flasher) le BIOS, configurez l'ordinateur pour démarrer sur un CD avant d'insérer le CD dans le lecteur.

2. Insérez le CD de programme de mise à jour du BIOS et redémarrez l'ordinateur. Suivez les instructions à l'écran. L'ordinateur poursuit son démarrage et met à jour le BIOS avec la nouvelle version. Quand la mise à jour flash est terminée, l'ordinateur redémarre automatiquement.
  3. Appuyez sur <F2> pendant l'auto-test de démarrage (Power-on Self Test - POST) pour entrer dans le programme de configuration du système.
  4. Appuyez sur <F9> pour rétablir les valeurs par défaut de l'ordinateur.
  5. Appuyez sur <Échap>, sélectionnez **Save changes and reboot** (Enregistrer les modifications et redémarrer) et appuyez sur <Entrée> pour enregistrer les modifications de la configuration.
  6. Retirez le CD du programme de mise à jour du BIOS du lecteur et redémarrez l'ordinateur.
- 

### Flashage du BIOS à partir du disque dur

1. Vérifiez que l'adaptateur secteur est branché, que la batterie principale est installée correctement et qu'un câble réseau est branché.
  2. Allumez l'ordinateur.
  3. Localisez le fichier de mise à jour du BIOS le plus récent correspondant à votre ordinateur à l'adresse [support.dell.com](http://support.dell.com).
  4. Cliquez sur **Télécharger maintenant** pour télécharger le fichier.
  5. Si la fenêtre **Export Compliance Disclaimer** (Exclusion de responsabilité pour l'exportation) s'affiche, cliquez sur **Yes, I Accept this Agreement** (Oui, j'accepte le contrat). La fenêtre **Téléchargement de fichier** apparaît.
  6. Cliquez sur **Enregistrer ce programme sur disque**, puis sur **OK**. La fenêtre **Enregistrer sous** apparaît.
  7. Cliquez sur la flèche bas pour afficher le menu **Enregistrer dans**, sélectionnez **Bureau**, puis cliquez sur **Enregistrer**. Le fichier se télécharge sur votre bureau.
  8. Cliquez sur **Fermer** lorsque la fenêtre **Téléchargement terminé** apparaît. L'icône du fichier apparaît sur votre bureau ; elle porte le même nom que le fichier de mise à jour du BIOS téléchargé.
  9. Double-cliquez sur l'icône du fichier sur le bureau et suivez les instructions à l'écran.
- 

### Flashage du BIOS dans Ubuntu

1. Vérifiez que l'adaptateur secteur est branché, que la batterie principale est installée correctement et qu'un câble réseau est branché.



2. Allumez l'ordinateur.
3. Sélectionnez  → **Places (Raccourcis)→ Documents**.
4. Créez un dossier et appelez-le **BIOS**.
5. Localisez le fichier de mise à jour du BIOS le plus récent correspondant à votre ordinateur à l'adresse **support.dell.com**.
6. Cliquez sur **Télécharger maintenant** pour télécharger le fichier.
7. Si la fenêtre **Export Compliance Disclaimer** (Exclusion de responsabilité pour l'exportation) s'affiche, cliquez sur **Yes, I Accept this Agreement** (Oui, j'accepte le contrat).  
La fenêtre **Téléchargement de fichier** apparaît.
8. Cliquez sur **Enregistrer**, puis sur **OK**.  
La fenêtre **Enregistrer sous** apparaît.
9. Cliquez sur la flèche Bas pour afficher le menu **Enregistrer sous**, sélectionnez **Documents→ BIOS**, puis cliquez sur **Enregistrer**.
10. Cliquez sur **Fermer** lorsque la fenêtre **Téléchargement terminé** apparaît.  
L'icône du fichier apparaît dans votre dossier BIOS, elle porte le même nom que le fichier de mise à jour du BIOS téléchargé.
11. Ouvrez l'application terminal de ligne de commande et procédez comme suit :
  - a. Tapez `sudo -s`
  - b. Tapez votre mot de passe
  - c. Tapez `cd Documents`
  - d. Tapez `cd BIOS`
  - e. Tapez `./1011a00`

La chaîne `flash start...` apparaît.

L'ordinateur redémarre automatiquement dès que la mise à jour flash est terminée.

---

[Retour à la page Contenu](#)

[Retour à la page Contenu](#)

## Carte interne avec technologie sans fil Bluetooth®

Manuel de maintenance Dell™ Inspiron™ 1011

- [Retrait de la carte Bluetooth](#)
- [Réinstallation de la carte Bluetooth](#)

**AVERTISSEMENT** : avant toute intervention à l'intérieur de votre ordinateur, consultez les consignes de sécurité livrées avec celui-ci. Pour plus d'informations sur les meilleures pratiques en matière de sécurité, consultez la page d'accueil Regulatory Compliance (Conformité à la réglementation) à l'adresse suivante : [www.dell.com/regulatory\\_compliance](http://www.dell.com/regulatory_compliance).

**PRÉCAUTION** : pour éviter une décharge électrostatique, mettez-vous à la terre à l'aide d'un bracelet antistatique ou en touchant régulièrement une surface métallique non peinte de l'ordinateur.

**PRÉCAUTION** : seul un technicien d'entretien certifié doit effectuer les réparations sur votre ordinateur. Les dommages causés par des interventions de maintenance non autorisées par Dell™ ne sont pas couverts par votre garantie.

**PRÉCAUTION** : pour éviter d'endommager la carte système, retirez la batterie principale (reportez-vous à la section [Retrait de la batterie](#)) avant d'intervenir sur l'ordinateur.

La carte avec technologie sans fil Bluetooth est déjà installée sur votre système si vous l'avez commandée avec votre ordinateur.

---

### Retrait de la carte Bluetooth

1. Suivez les instructions de la section [Avant de commencer](#).
2. Retirez la batterie (reportez-vous à la section [Retrait de la batterie](#)).
3. Retirez le clavier (reportez-vous à la section [Retrait du clavier](#)).
4. Retirez le repose-mains (reportez-vous à la section [Retrait du repose-mains](#)).
5. Retirez le disque dur (reportez-vous à la section [Retrait du disque dur](#)).
6. Retirez le repose-mains (reportez-vous à la section [Retrait du support du repose-mains](#)).
7. Appuyez sur la carte pour la faire sortir du compartiment de carte Bluetooth dans le support du repose-mains.

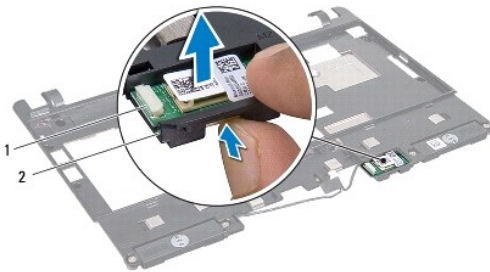

1	carte Bluetooth	2	logement de carte Bluetooth
---	-----------------	---	-----------------------------

---

### Réinstallation de la carte Bluetooth

1. Placez la carte dans le compartiment de carte Bluetooth et enclenchez-la en position.
2. Réinstallez le repose-mains (reportez-vous à la section [Réinstallation du support de repose-mains](#)).
3. Réinstallez le disque dur (reportez-vous à la section [Réinstallation du disque dur](#)).
4. Réinstallez le repose-mains (reportez-vous à la section [Réinstallation du repose-mains](#)).

5. Réinstallez le clavier (reportez-vous à la section [Réinstallation du clavier](#)).
6. Réinstallez la batterie (reportez-vous à la section [Réinstallation de la batterie](#)).

---

[Retour à la page Contenu](#)

[Retour à la page Contenu](#)

## Caméra

Manuel de maintenance Dell™ Inspiron™ 1011

- [Retrait de la caméra](#)
- [Réinstallation de la caméra](#)

- AVERTISSEMENT** : avant toute intervention à l'intérieur de votre ordinateur, consultez les consignes de sécurité livrées avec celui-ci. Pour plus d'informations sur les meilleures pratiques en matière de sécurité, consultez la page d'accueil Regulatory Compliance (Conformité à la réglementation) à l'adresse suivante : [www.dell.com/regulatory\\_compliance](http://www.dell.com/regulatory_compliance).
- PRÉCAUTION** : pour éviter une décharge électrostatique, raccordez-vous à la masse à l'aide d'un bracelet antistatique ou en touchant une surface métallique non peinte (par exemple un connecteur sur le panneau arrière de l'ordinateur).
- PRÉCAUTION** : seul un technicien d'entretien certifié doit effectuer les réparations sur votre ordinateur. Les dommages causés par des interventions de maintenance non autorisées par Dell™ ne sont pas couverts par votre garantie.
- PRÉCAUTION** : pour éviter d'endommager la carte système, retirez la batterie principale (reportez-vous à la section [Retrait de la batterie](#)) avant d'intervenir sur l'ordinateur.

### Retrait de la caméra

1. Suivez les instructions de la section [Avant de commencer](#).
2. Retirez le cadre de l'écran (reportez-vous à la section [Retrait du cadre de l'écran](#)).

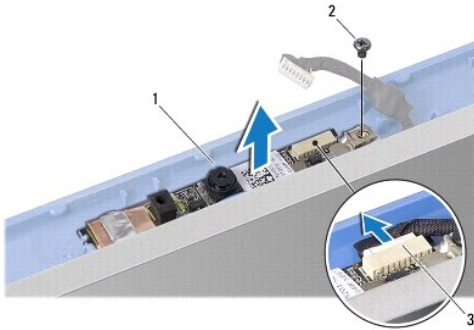

1	caméra	2	vis
3	connecteur du câble de caméra		

3. Retirez la vis de fixation de la caméra sur le cache d'écran.
4. Débranchez le câble de caméra du connecteur.
5. Retirez la carte de caméra.

### Réinstallation de la caméra

1. Branchez le câble de caméra au connecteur.
2. Alignez le trou de vis situé sur la carte de caméra avec le trou de vis situé sur le cache de l'écran.
3. Retirez la vis de fixation de la caméra sur le cache d'écran.
4. Réinstallez le cadre de l'écran (reportez-vous à la section [Réinstallation du cadre de l'écran](#)).

[Retour à la page Contenu](#)



[Retour à la page Contenu](#)

## Pile bouton

Manuel de maintenance Dell™ Inspiron™ 1011

- [Retrait de la pile bouton](#)
- [Réinstallation de la pile bouton](#)

**⚠ AVERTISSEMENT :** avant toute intervention à l'intérieur de votre ordinateur, consultez les consignes de sécurité livrées avec celui-ci. Pour plus d'informations sur les meilleures pratiques en matière de sécurité, consultez la page d'accueil Regulatory Compliance (Conformité à la réglementation) à l'adresse suivante : [www.dell.com/regulatory\\_compliance](http://www.dell.com/regulatory_compliance).

**⚠ PRÉCAUTION :** pour éviter une décharge électrostatique, mettez-vous à la terre à l'aide d'un bracelet antistatique ou en touchant régulièrement une surface métallique non peinte de l'ordinateur.

**⚠ PRÉCAUTION :** seul un technicien d'entretien certifié doit effectuer les réparations sur votre ordinateur. Les dommages causés par des interventions de maintenance non autorisées par Dell™ ne sont pas couverts par votre garantie.

**⚠ PRÉCAUTION :** pour éviter d'endommager la carte système, retirez la batterie principale (reportez-vous à la section [Retrait de la batterie](#)) avant d'intervenir sur l'ordinateur.

### Retrait de la pile bouton

1. Suivez les instructions de la section [Avant de commencer](#).
2. Suivez les instructions de l'[étape 2](#) à l'[étape 10](#) dans [Retrait de la carte système](#).



1	pile bouton	2	connecteur du câble de la pile bouton
---	-------------	---	---------------------------------------

3. Débranchez le câble de la pile bouton du connecteur de la carte système.
4. Soulevez la pile bouton pour la dégager de la base de l'ordinateur.

### Réinstallation de la pile bouton

1. Réinstallez la pile bouton.
2. Branchez le câble de la pile bouton au connecteur de la carte système.
3. Suivez les instructions de l'[étape 3](#) à l'[étape 11](#) dans [Réinstallation de la carte système](#).

[Retour à la page Contenu](#)

[Retour à la page Contenu](#)

## Écran

### Manuel de maintenance Dell™ Inspiron™ 1011

- [Ensemble écran](#)
- [Cadre de l'écran](#)
- [Écran](#)
- [Câble du panneau d'écran](#)

**⚠ AVERTISSEMENT :** avant toute intervention à l'intérieur de votre ordinateur, consultez les consignes de sécurité livrées avec celui-ci. Pour plus d'informations sur les meilleures pratiques en matière de sécurité, consultez la page d'accueil Regulatory Compliance (Conformité à la réglementation) à l'adresse suivante : [www.dell.com/regulatory\\_compliance](http://www.dell.com/regulatory_compliance).

**⚠ PRÉCAUTION :** pour éviter une décharge électrostatique, mettez-vous à la terre à l'aide d'un bracelet antistatique ou en touchant régulièrement une surface métallique non peinte de l'ordinateur.

**⚠ PRÉCAUTION :** seul un technicien d'entretien certifié doit effectuer les réparations sur votre ordinateur. Les dommages causés par des interventions de maintenance non autorisées par Dell™ ne sont pas couverts par votre garantie.

**⚠ PRÉCAUTION :** pour éviter d'endommager la carte système, retirez la batterie principale (reportez-vous à la section [Retrait de la batterie](#)) avant d'intervenir sur l'ordinateur.

## Ensemble écran

### Retrait de l'ensemble écran

1. Suivez les instructions de la section [Avant de commencer](#).
2. Retirez la batterie (reportez-vous à la section [Retrait de la batterie](#)).
3. Retirez le clavier (reportez-vous à la section [Retrait du clavier](#)).
4. Retirez le repose-mains (reportez-vous à la section [Retrait du repose-mains](#)).
5. Retirez le disque dur (reportez-vous à la section [Retrait du disque dur](#)).
6. Retirez le support du repose-mains (reportez-vous à la section [Retrait du support du repose-mains](#)).
7. Retirez la carte USB et la carte SIM (reportez-vous à la section [Retrait de la carte USB et de la carte SIM](#)).
8. Retirez le connecteur d'adaptateur secteur (reportez-vous à la section [Retrait du connecteur d'adaptateur secteur](#)).
9. Retirez la carte système sans retirer le module de mémoire et la pile bouton (reportez-vous à la section [Retrait de la carte système](#)).
10. Notez l'acheminement du câble de mini carte et tirez les câbles de mini carte hors de la base de l'ordinateur.
11. Retirez les deux vis qui fixent l'ensemble écran à la base de l'ordinateur.

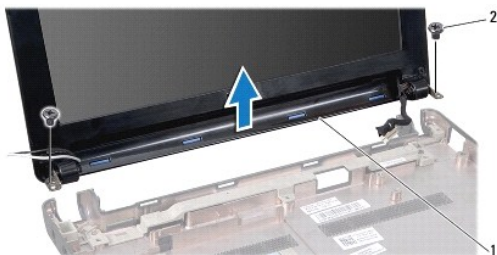

1	ensemble écran	2	vis (2)
---	----------------	---	---------

12. Soulevez et retirez l'ensemble écran de la base de l'ordinateur.

## Retrait de l'ensemble écran

1. Placez l'ensemble écran en position et revissez les deux vis de fixation de l'ensemble écran sur la base de l'ordinateur.
  2. Acheminez les câbles de la mini carte et branchez-les aux mini cartes, le cas échéant (reportez-vous à la section [Remplacement de la mini carte](#)).
  3. Réinstallez la carte système (reportez-vous à la section [Réinstallation de la carte système](#)).
  4. Réinstallez le connecteur d'adaptateur secteur (reportez-vous à la section [Réinstallation du connecteur d'adaptateur secteur](#)).
  5. Réinstallez la carte USB et la carte SIM (reportez-vous à la section [Réinstallation de la carte USB et de la carte SIM](#)).
  6. Réinstallez le support de repose-mains (reportez-vous à la section [Réinstallation du support de repose-mains](#)).
  7. Réinstallez le disque dur (reportez-vous à la section [Réinstallation du disque dur](#)).
  8. Réinstallez le support de repose-mains (reportez-vous à la section [Réinstallation du repose-mains](#)).
  9. Réinstallez le clavier (reportez-vous à la section [Réinstallation du clavier](#)).
  10. Réinstallez la batterie (reportez-vous à la section [Réinstallation de la batterie](#)).
- 

## Cadre de l'écran

### Retrait du cadre de l'écran

**⚠ PRÉCAUTION :** le cadre de l'écran est extrêmement fragile. Faites très attention lorsque vous le retirez, afin de ne pas l'endommager.

1. Retirez l'ensemble écran (reportez-vous à la section [Retrait de l'ensemble écran](#)).
2. Appuyez sur les capuchons des caches de charnière (un de chaque côté) et retirez-les.

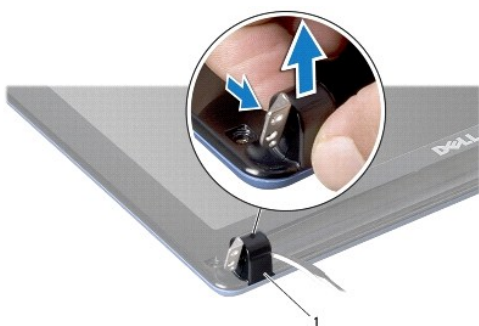

1	capuchons des caches de charnière (2)
---	---------------------------------------

3. Retirez les deux coussinets en caoutchouc (un de chaque côté) situés sur les vis du cadre de l'écran.
4. Retirez les deux vis du cache de l'écran.
5. Du bout des doigts, soulevez délicatement le bord intérieur du cadre de l'écran.





1	vis (2)	2	coussinets en caoutchouc (2)
3	cadre de l'écran		

6. Retirez le cadre de l'écran.

## Réinstallation du cadre de l'écran

1. Réalignez le cadre de l'écran sur l'écran, puis enclenchez-le avec précaution.
2. Réinstallez les deux vis de fixation du cadre de l'écran.
3. Réinstallez les deux coussinets en caoutchouc (un de chaque côté) situés sur les vis du cadre de l'écran.
4. Appuyez sur les capuchons des caches de charnière pour les réinstaller.
5. Réinstallez l'ensemble écran (reportez-vous à la section [Retrait de l'ensemble écran](#)).

## Écran

### Retrait du panneau d'écran

1. Retirez l'ensemble écran (reportez-vous à la section [Retrait de l'ensemble écran](#)).
2. Retirez le cadre de l'écran (reportez-vous à la section [Retrait du cadre de l'écran](#)).
3. Déconnectez le câble du connecteur de câble de caméra sur le cache de l'écran.
4. Retirez les quatre vis de fixation du panneau d'écran sur le cache de l'écran.
5. Retirez le panneau d'écran.

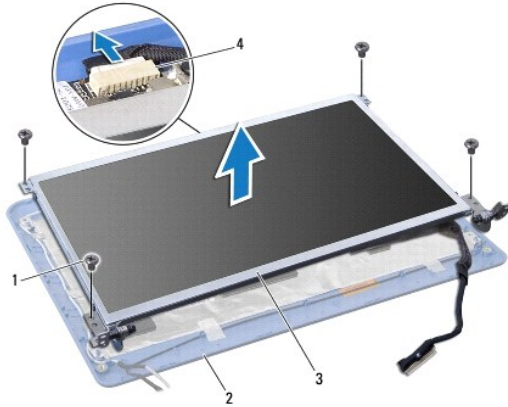

1	vis (4)	2	cache d'écran
3	écran	4	connecteur du câble de caméra

6. Retirez les quatre vis (deux de chaque côté) qui fixent les supports du panneau d'écran sur le panneau d'écran.

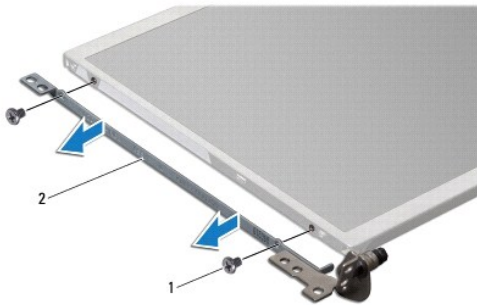

1	vis (4)	2	supports de l'écran (2)
---	---------	---	-------------------------

## Réinstallation de l'écran

1. Fixez les supports de l'écran sur le panneau d'écran en revissant les deux vis de chaque côté du panneau d'écran.
2. Alignez les trous de vis situés sur le panneau d'écran avec les trous situés sur le cache de l'écran.
3. Revissez les quatre vis de fixation du panneau d'écran sur le capot.
4. Connectez le câble de caméra au cache de l'écran.
5. Réinstallez le cadre de l'écran (reportez-vous à la section [Réinstallation du cadre de l'écran](#)).
6. Réinstallez l'ensemble écran (reportez-vous à la section [Retrait de l'ensemble écran](#)).

## Câble du panneau d'écran

### Retrait du câble du panneau d'écran

1. Suivez les instructions de la section [Avant de commencer](#).
2. Retirez l'ensemble écran (reportez-vous à la section [Retrait de l'ensemble écran](#)).
3. Retirez le cadre de l'écran (reportez-vous à la section [Retrait du cadre de l'écran](#)).
4. Retirez le panneau de l'écran (reportez-vous à la section [Retrait du panneau d'écran](#)).
5. Retournez le panneau d'écran et posez-le sur une surface propre.
6. Soulevez le ruban conducteur qui fixe le câble souple sur le connecteur de la carte d'écran et débranchez le câble souple.

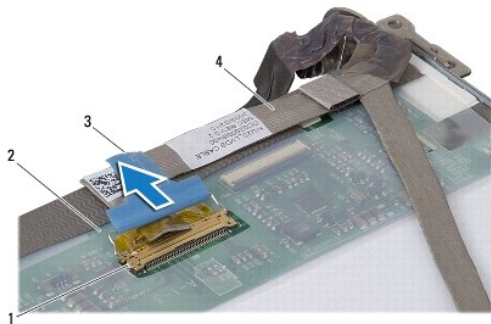

1	connecteur de la carte d'écran	2	arrière du panneau de l'écran
3	ruban conducteur	4	câble souple

## Réinstallation du câble du panneau de l'écran

1. Branchez le câble souple sur le connecteur de la carte d'écran et fixez-le à l'aide du ruban conducteur.
2. Réinstallez le panneau de l'écran (reportez-vous à la section [Réinstallation de l'écran](#)).
3. Réinstallez le cadre de l'écran (reportez-vous à la section [Réinstallation du cadre de l'écran](#)).
4. Réinstallez l'ensemble écran (reportez-vous à la section [Retrait de l'ensemble écran](#)).

---

[Retour à la page Contenu](#)

[Retour à la page Contenu](#)

## Disque dur

Manuel de maintenance Dell™ Inspiron™ 1011

- [Retrait du disque dur](#)
- [Réinstallation du disque dur](#)

- AVERTISSEMENT** : avant toute intervention à l'intérieur de votre ordinateur, consultez les consignes de sécurité livrées avec celui-ci. Pour plus d'informations sur les meilleures pratiques en matière de sécurité, consultez la page d'accueil Regulatory Compliance (Conformité à la réglementation) à l'adresse suivante : [www.dell.com/regulatory\\_compliance](http://www.dell.com/regulatory_compliance).
- AVERTISSEMENT** : si vous retirez le disque dur de l'ordinateur lorsqu'il est chaud, *ne touchez pas son revêtement en métal*.
- PRÉCAUTION** : pour éviter toute perte de données, éteignez votre ordinateur (reportez-vous à la section [Arrêt de l'ordinateur](#)) avant de retirer le disque dur. Ne retirez pas le disque dur tant que l'ordinateur est en fonctionnement ou en veille.
- PRÉCAUTION** : les disques durs sont très fragiles. Faites très attention lorsque vous manipulez le disque dur.
- PRÉCAUTION** : seul un technicien d'entretien agréé doit effectuer les réparations sur votre ordinateur. Les dommages causés par des interventions d'entretien non autorisées par Dell ne sont pas couverts par votre garantie.
- PRÉCAUTION** : pour éviter d'endommager la carte système, retirez la batterie principale (reportez-vous à la section [Retrait de la batterie](#)) avant d'intervenir sur l'ordinateur.
- REMARQUE** : Dell ne garantit ni la compatibilité ni la prise en charge des unités de disque dur provenant d'autres sources que Dell.
- REMARQUE** : si vous installez un tel disque dur, vous devez installer un système d'exploitation, des pilotes et des utilitaires sur ce nouveau disque dur (reportez-vous au *Guide technique Dell*).

## Retrait du disque dur

1. Suivez les procédures de la section [Avant de commencer](#).
  2. Retirez la batterie (reportez-vous à la section [Retrait de la batterie](#)).
  3. Retirez le clavier (reportez-vous à la section [Retrait du clavier](#)).
- PRÉCAUTION** : lorsque le disque dur n'est pas dans l'ordinateur, placez-le dans son emballage protecteur antistatique (voir la section « Protection contre les décharges électrostatiques » des consignes de sécurité fournies avec l'ordinateur).
4. Retirez la vis qui fixe l'ensemble de disque dur à la base de l'ordinateur.
  5. Tirez la languette de traction vers la gauche pour séparer l'ensemble disque dur de l'intercalaire.
  6. Soulevez l'ensemble de disque dur et retirez-le de son compartiment.

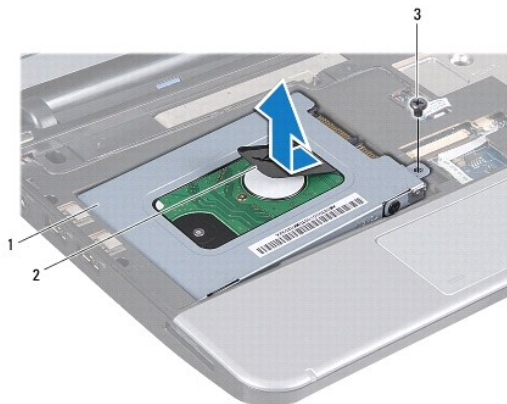

1	ensemble disque dur	2	languette de traction	3	Vis
---	---------------------	---	-----------------------	---	-----

7. Retirez les quatre vis de fixation du support sur le disque dur.

8. Soulevez le bâti du disque dur pour le dégager de celui-ci.

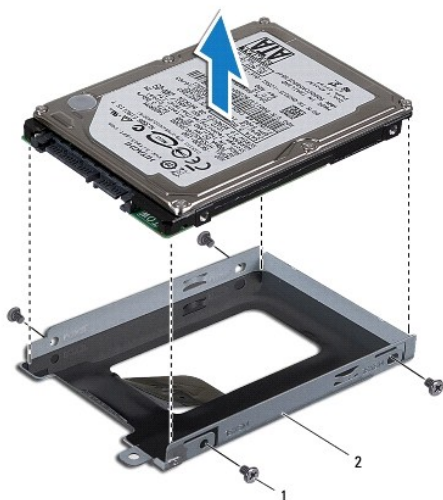

1	vis (4)	2	support du disque dur
---	---------	---	-----------------------

---

## Réinstallation du disque dur

1. Sortez le nouveau disque dur de son emballage.  
Conservez cet emballage d'origine pour l'utiliser à nouveau pour entreposer ou expédier le disque dur.
2. Revissez les quatre vis de fixation du support sur le disque dur.
3. Placez l'ensemble de disque dur dans son compartiment.
4. Poussez le disque dur à fond sur l'intercalaire pour le brancher correctement.
5. Revissez la vis qui fixe l'ensemble de disque dur à la base de l'ordinateur.
6. Réinstallez le clavier (reportez-vous à la section [Réinstallation du clavier](#)).
7. Réinstallez le clavier (reportez-vous à la section [Réinstallation de la batterie](#)).
8. Installez le système d'exploitation de votre ordinateur, si nécessaire. Reportez-vous à la section « Restauration de votre système d'exploitation » du *Guide de configuration* ou à la section « Restauration de votre système Ubuntu » du *Guide de démarrage rapide Ubuntu*.
9. Installez les pilotes et utilitaires de votre ordinateur, si nécessaire. Pour en savoir plus, reportez-vous au *Guide technique Dell*.

---

[Retour à la page Contenu](#)

[Retour à la page Contenu](#)

## Clavier

### Manuel de maintenance Dell™ Inspiron™ 1011

- [Retrait du clavier](#)
- [Réinstallation du clavier](#)

**AVERTISSEMENT** : avant toute intervention à l'intérieur de votre ordinateur, consultez les consignes de sécurité livrées avec celui-ci. Pour plus d'informations sur les meilleures pratiques en matière de sécurité, consultez la page d'accueil Regulatory Compliance (Conformité à la réglementation) à l'adresse suivante : [www.dell.com/regulatory\\_compliance](http://www.dell.com/regulatory_compliance).

**PRÉCAUTION** : pour éviter une décharge électrostatique, mettez-vous à la terre à l'aide d'un bracelet antistatique ou en touchant régulièrement une surface métallique non peinte de l'ordinateur.

**PRÉCAUTION** : seul un technicien d'entretien certifié doit effectuer les réparations sur votre ordinateur. Les dommages causés par des interventions de maintenance non autorisées par Dell™ ne sont pas couverts par votre garantie.

**PRÉCAUTION** : pour éviter d'endommager la carte système, retirez la batterie principale (reportez-vous à la section [Retrait de la batterie](#)) avant d'intervenir sur l'ordinateur.

## Retrait du clavier

1. Suivez les procédures de la section [Avant de commencer](#).
2. Retirez la batterie (reportez-vous à la section [Retrait de la batterie](#)).
3. Retirez les trois vis qui fixent le clavier à la base de l'ordinateur.

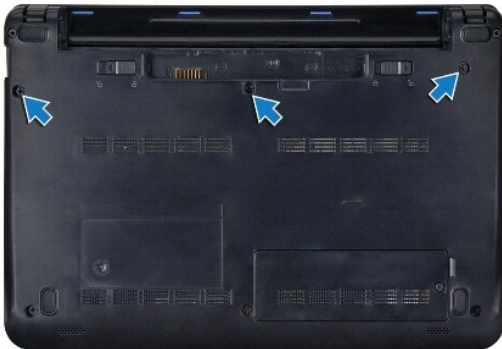

**PRÉCAUTION** : les capuchons des touches du clavier sont fragiles, facilement délogés et leur remise en place exige beaucoup de temps. Faites attention au cours du retrait et de la manipulation du clavier.

**PRÉCAUTION** : faites plus particulièrement attention au cours du retrait et de la manipulation du clavier. Sinon, vous risqueriez de rayer l'écran.

4. Retournez l'ordinateur et ouvrez l'écran.
5. Faites levier au centre du côté du clavier avec le doigt ou un tournevis plat. Dégagez légèrement le côté gauche du clavier puis son côté droit pour le sortir de sa base.
6. Dégagez le clavier vers le haut pour le sortir du support du repose-mains.
7. Sans tirer trop sur le clavier, retournez-le et placez-le sur le repose-mains.
8. Libérez les verrous du câble du clavier du connecteur de la carte système et tirez sur la languette de traction pour débrancher le câble du clavier du connecteur sur la carte système.



1	languettes du clavier (4)	2	connecteur du câble du clavier
3	languette de traction	4	verrous du câble du clavier (2)

9. Soulevez le clavier pour le détacher du repose-mains.

---

## Réinstallation du clavier

1. Glissez le câble du clavier dans le connecteur sur la carte système et appuyez sur les verrous du câble du clavier sur le connecteur de la carte système.
2. Alignez les quatre languettes du clavier sur les fentes du support du repose-mains.
3. Placez le clavier sur le support du repose-mains.
4. Retournez l'ordinateur et revissez les trois vis qui fixent le clavier à la base de l'ordinateur.
5. Réinstallez la batterie (reportez-vous à la section [Réinstallation de la batterie](#)).

---

[Retour à la page Contenu](#)

[Retour à la page Contenu](#)

## Mémoire

Manuel de maintenance Dell™ Inspiron™ 1011

- [Retrait du module de mémoire](#)
- [Réinstallation du module de mémoire](#)

- AVERTISSEMENT** : avant toute intervention à l'intérieur de votre ordinateur, consultez les consignes de sécurité livrées avec celui-ci. Pour plus d'informations sur les meilleures pratiques en matière de sécurité, consultez la page d'accueil Regulatory Compliance (Conformité à la réglementation) à l'adresse suivante : [www.dell.com/regulatory\\_compliance](http://www.dell.com/regulatory_compliance).
- PRÉCAUTION** : pour éviter une décharge électrostatique, raccordez-vous à la masse à l'aide d'un bracelet antistatique ou en touchant une surface métallique non peinte (par exemple un connecteur sur le panneau arrière de l'ordinateur).
- PRÉCAUTION** : seul un technicien d'entretien certifié doit effectuer les réparations sur votre ordinateur. Les dommages causés par des interventions de maintenance non autorisées par Dell™ ne sont pas couverts par votre garantie.
- PRÉCAUTION** : pour éviter d'endommager la carte système, retirez la batterie principale (reportez-vous à la section [Retrait de la batterie](#)) avant d'intervenir sur l'ordinateur.
- REMARQUE** : les modules de mémoire achetés chez Dell™ sont couverts par la garantie de votre ordinateur.

Votre ordinateur comporte une prise SODIMM accessible à l'utilisateur.

### Retrait du module de mémoire

1. Suivez les instructions de la section [Avant de commencer](#).
2. Suivez les instructions de l'[étape 2](#) à l'[étape 10](#) de la section [Retrait de la carte système](#).

- PRÉCAUTION** : pour éviter d'endommager le connecteur du module de mémoire, n'utilisez pas d'outil pour écarter les clips de fixation du module de mémoire.
3. Du bout des doigts, écarter avec précaution les clips de fixation situés à chaque extrémité du connecteur du module de mémoire jusqu'à ce que le module sorte.
  4. Retirez du connecteur le module de mémoire.

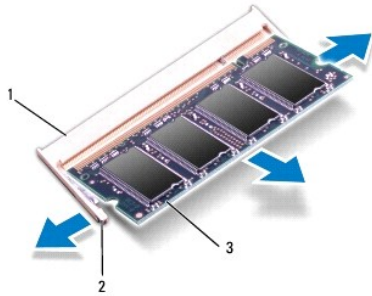

1	connecteur de module de mémoire	2	clips de fixation (2)
3	module de mémoire		

### Réinstallation du module de mémoire

1. Alignez l'encoche du module de mémoire sur la languette du connecteur du module de mémoire.
2. Faites glisser fermement le module dans son logement à 45 degrés, puis appuyez dessus jusqu'à ce qu'il s'enclenche. Si vous n'entendez pas de déclic, retirez le module et réinstallez-le.



 **REMARQUE** : si le module de mémoire n'est pas installé correctement, l'ordinateur ne démarre pas.

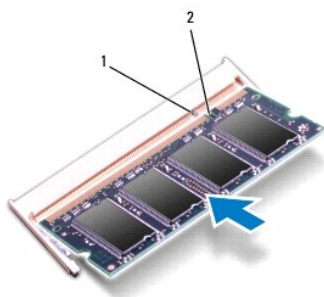

1	languette	2	encoche
---	-----------	---	---------

3. Suivez les instructions de l'[étape 3](#) à l'[étape 10](#) de la section [Réinstallation de la carte système](#).
4. Remplacez la batterie (reportez-vous à la section [Réinstallation de la batterie](#)), ou connectez l'adaptateur secteur de votre ordinateur à une prise électrique.
5. Allumez l'ordinateur.

Au démarrage, l'ordinateur détecte la mémoire supplémentaire et met automatiquement à jour les informations de configuration du système.

Pour confirmer la quantité de mémoire installée dans l'ordinateur :

*Windows® XP :*

Faites un clic droit sur l'icône **Poste de travail** du bureau, puis cliquez sur **Propriétés** → **Général**.

*Ubuntu® :*

Cliquez sur  → **Système** → **Administration** → **Moniteur système**.

---

[Retour à la page Contenu](#)

[Retour à la page Contenu](#)

## Cartes de communication

Manuel de maintenance Dell™ Inspiron™ 1011

- [Carte SIM \(Subscriber Identity Module\)](#)
- [Mini cartes sans fil](#)

---

### Carte SIM (Subscriber Identity Module)

La carte SIM identifie les utilisateurs de façon unique par une carte internationale d'identité d'abonnement mobile.

**⚠ AVERTISSEMENT :** avant toute intervention à l'intérieur de votre ordinateur, consultez les consignes de sécurité livrées avec celui-ci. Pour plus d'informations sur les meilleures pratiques en matière de sécurité, consultez la page d'accueil Regulatory Compliance (Conformité à la réglementation) à l'adresse suivante : [www.dell.com/regulatory\\_compliance](http://www.dell.com/regulatory_compliance).

#### Installation de la carte SIM

1. Suivez les instructions de la section [Avant de commencer](#).
2. Retirez la batterie (reportez-vous à la section [Retrait de la batterie](#)).
3. Dans la baie de batterie, faites glisser la carte SIM dans le compartiment.
4. Réinstallez la batterie (reportez-vous à la section [Réinstallation de la batterie](#)).



1	baie de batterie	2	carte SIM
---	------------------	---	-----------

#### Retrait de la carte SIM

1. Retirez la batterie (reportez-vous à la section [Retrait de la batterie](#)).
2. Enfoncez la carte SIM dans le compartiment pour la dégager. Quand elle est partiellement éjectée, retirez la carte SIM de la baie de batterie.
3. Réinstallez la batterie (reportez-vous à la section [Réinstallation de la batterie](#)).

---

#### Mini cartes sans fil

**⚠ AVERTISSEMENT :** avant toute intervention à l'intérieur de votre ordinateur, consultez les consignes de sécurité livrées avec celui-ci. Pour plus d'informations sur les meilleures pratiques en matière de sécurité, consultez la page d'accueil Regulatory Compliance (Conformité à la réglementation) à l'adresse suivante : [www.dell.com/regulatory\\_compliance](http://www.dell.com/regulatory_compliance).

**⚠ PRÉCAUTION :** pour éviter une décharge électrostatique, mettez-vous à la terre à l'aide d'un bracelet antistatique ou en touchant régulièrement une surface métallique non peinte de l'ordinateur.

**⚠ PRÉCAUTION :** seul un technicien d'entretien certifié doit effectuer les réparations sur votre ordinateur. Les dommages causés par des interventions de maintenance non autorisées par Dell™ ne sont pas couverts par votre garantie.

**⚠ PRÉCAUTION :** pour éviter d'endommager la carte système, retirez la batterie principale (reportez-vous à la section [Retrait de la batterie](#)) avant d'intervenir sur l'ordinateur.

**📌 REMARQUE :** Dell ne garantit ni la compatibilité ni la prise en charge des mini-cartes provenant d'autres sources.

Si vous avez commandé une mini-carte sans fil avec votre ordinateur, la carte est déjà installée.

Votre ordinateur prend en charge deux logements de mini carte :

- 1 Un logement pour mini carte pleine hauteur - dédié au réseau étendu à large bande mobile ou sans fil (WWAN -- Wireless Wide Area Network)
- 1 Un logement pour mini carte mi-longueur - dédié au réseau local sans fil (WLAN)

 **REMARQUE** : Selon la configuration de l'ordinateur vendu, il peut y avoir des mini cartes ou non dans les logements de carte.

## Retrait de la mini carte

1. Suivez les instructions de la section [Avant de commencer](#).
2. Retirez la batterie (reportez-vous à la section [Retrait de la batterie](#)).
3. Desserrez la vis imperdable du volet de carte.



4. Débranchez les câbles de l'antenne de la mini carte

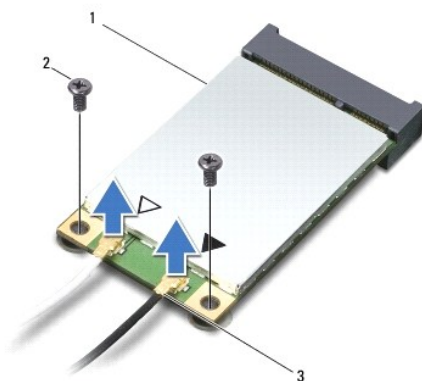

1	mini carte	2	vis (2)	3	connecteurs de câble d'antenne (2)
---	------------	---	---------	---	------------------------------------

5. Libérez la mini carte en déposant les deux vis qui la fixent sur le connecteur de la carte système.
6. Soulevez la mini carte pour la sortir du connecteur de la carte système.

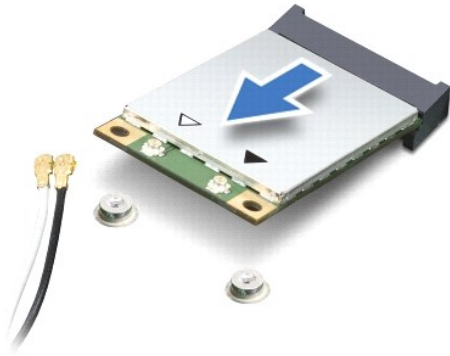

⚠ **PRÉCAUTION** : Lorsque la mini carte n'est pas dans l'ordinateur, placez-la dans son emballage protecteur antistatique (reportez-vous à la section « Protection contre les décharges électrostatiques » des consignes de sécurité fournies avec l'ordinateur).

## Remplacement de la mini carte

1. Sortez la nouvelle mini carte de son emballage.

⚠ **PRÉCAUTION** : faites glisser la carte dans son logement en exerçant une pression ferme et constante. Si vous exercez une pression trop forte, vous risquez d'endommager le connecteur.

⚠ **PRÉCAUTION** : les connecteurs sont conçus pour garantir une bonne insertion. Si vous sentez une résistance, vérifiez les connecteurs de la carte et de la carte système, et réalignez la carte.

⚠ **PRÉCAUTION** : pour éviter d'endommager la mini carte, ne placez jamais de câbles dessous.

2. Insérez la mini carte à 45 degrés dans le connecteur de carte système approprié. Par exemple, le connecteur de carte réseau sans fil est étiqueté WLAN, etc.
3. Poussez l'autre bout de la carte WLAN vers le bas dans le logement sur la carte système et remplacez les deux vis qui fixent la carte au connecteur de la carte système.
4. Branchez les câbles d'antenne appropriés sur la mini carte en cours d'installation. Le tableau suivant indique les couleurs correspondant à chaque mini carte prise en charge par votre ordinateur.

Connecteurs de la mini carte	Couleur du câble d'antenne
<b>WWAN (2 câbles d'antenne)</b>	
WWAN principal (triangle blanc)	blanc avec bande grise
WWAN auxiliaire (triangle noir)	noir avec bande grise
<b>WLAN (2 câbles d'antenne)</b>	
WLAN principal (triangle blanc)	blanc
WLAN auxiliaire (triangle noir)	noir

5. Placez les câbles d'antenne non utilisés dans le manchon de protection en mylar.
6. Remplacez et serrez la vis imperdable qui fixe le volet de la carte à la base de l'ordinateur.
7. Réinstallez la batterie (reportez-vous à la section [Réinstallation de la batterie](#)).
8. Installez les pilotes et utilitaires de votre ordinateur selon les besoins. Pour en savoir plus, reportez-vous au *Guide technique Dell*.

📌 **REMARQUE** : si vous installez une carte de communication provenant d'une source autre que Dell, vous devez installer les pilotes et utilitaires appropriés. Pour obtenir des informations plus générales sur les pilotes, reportez-vous au *Guide technique Dell*.

[Retour à la page Contenu](#)

[Retour à la page Contenu](#)

## Repose-mains

Manuel de maintenance Dell™ Inspiron™ 1011

- [Retrait du repose-mains](#)
- [Réinstallation du repose-mains](#)

- AVERTISSEMENT** : avant toute intervention à l'intérieur de votre ordinateur, consultez les consignes de sécurité livrées avec celui-ci. Pour plus d'informations sur les meilleures pratiques en matière de sécurité, consultez la page d'accueil Regulatory Compliance (Conformité à la réglementation) à l'adresse suivante : [www.dell.com/regulatory\\_compliance](http://www.dell.com/regulatory_compliance).
- PRÉCAUTION** : pour éviter une décharge électrostatique, mettez-vous à la terre à l'aide d'un bracelet antistatique ou en touchant régulièrement une surface métallique non peinte de l'ordinateur.
- PRÉCAUTION** : seul un technicien d'entretien certifié doit effectuer les réparations sur votre ordinateur. Les dommages causés par des interventions de maintenance non autorisées par Dell™ ne sont pas couverts par votre garantie.
- PRÉCAUTION** : pour éviter d'endommager la carte système, retirez la batterie (reportez-vous à la section [Retrait de la batterie](#)) avant d'intervenir sur l'ordinateur.

### Retrait du repose-mains

1. Suivez les instructions de la section [Avant de commencer](#).
2. Retirez la batterie (reportez-vous à la section [Retrait de la batterie](#)).
3. Retirez le clavier (reportez-vous à la section [Retrait du clavier](#)).
4. Déverrouillez le câble de la tablette tactile et déconnectez-le du connecteur de la carte système.

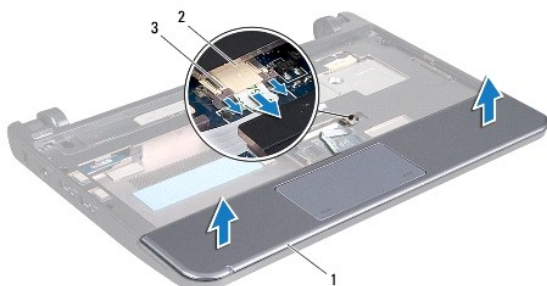

1	repose-mains	2	connecteur du câble de la tablette tactile
3	verrous du câble de la tablette tactile (2)		

- PRÉCAUTION** : soyez prudent lorsque vous séparez le repose-mains du socle de l'ordinateur afin d'éviter d'endommager le repose-mains.

5. En commençant à droite/gauche du repose-mains, séparez le repose-mains de son support avec les doigts.
6. Tirez doucement le câble de la tablette tactile pour le dégager de sa fente et soulevez le repose-mains pour le séparer du support.

### Réinstallation du repose-mains

1. Faites passer le câble de la tablette tactile par la fente de câble.
2. Alignez le repose-mains sur le support et enclenchez délicatement le repose-mains en position.

3. Glissez le câble de la tablette tactile dans le connecteur sur la carte système et appuyez sur les verrous du câble sur le connecteur de la carte système.
4. Réinstallez le clavier (reportez-vous à la section [Réinstallation du clavier](#)).
5. Réinstallez la batterie (reportez-vous à la section [Réinstallation de la batterie](#)).

---

[Retour à la page Contenu](#)

[Retour à la page Contenu](#)

## Support de repose-mains

Manuel de maintenance Dell™ Inspiron™ 1011

- [Retrait du support du repose-mains](#)
- [Réinstallation du support de repose-mains](#)

**⚠ AVERTISSEMENT :** avant toute intervention à l'intérieur de votre ordinateur, consultez les consignes de sécurité livrées avec celui-ci. Pour plus d'informations sur les meilleures pratiques en matière de sécurité, consultez la page d'accueil Regulatory Compliance (Conformité à la réglementation) à l'adresse suivante : [www.dell.com/regulatory\\_compliance](http://www.dell.com/regulatory_compliance).

**⚠ PRÉCAUTION :** pour éviter une décharge électrostatique, mettez-vous à la terre à l'aide d'un bracelet antistatique ou en touchant régulièrement une surface métallique non peinte de l'ordinateur.

**⚠ PRÉCAUTION :** seul un technicien d'entretien certifié doit effectuer les réparations sur votre ordinateur. Les dommages causés par des interventions de maintenance non autorisées par Dell™ ne sont pas couverts par votre garantie.

**⚠ PRÉCAUTION :** pour éviter d'endommager la carte système, retirez la batterie (reportez-vous à la section [Retrait de la batterie](#)) avant d'intervenir sur l'ordinateur.

---

### Retrait du support du repose-mains

1. Suivez les instructions de la section [Avant de commencer](#).
2. Retirez la batterie (reportez-vous à la section [Retrait de la batterie](#)).
3. Retirez le clavier (reportez-vous à la section [Retrait du clavier](#)).
4. Retirez le repose-mains (reportez-vous à la section [Retrait du repose-mains](#)).
5. Retirez le disque dur (reportez-vous à la section [Retrait du disque dur](#)).
6. Retirez les cinq vis qui fixent le support de repose-mains à la base de l'ordinateur.

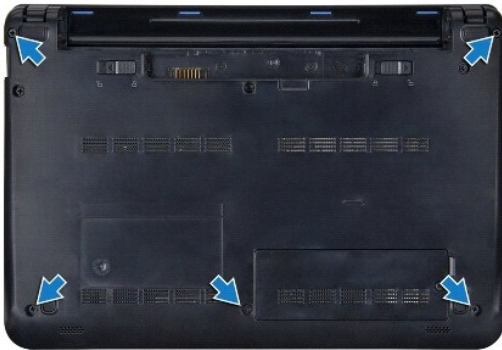

7. Retournez l'ordinateur et ouvrez l'écran.
8. Retirez les quatre vis qui fixent le support de repose-mains.

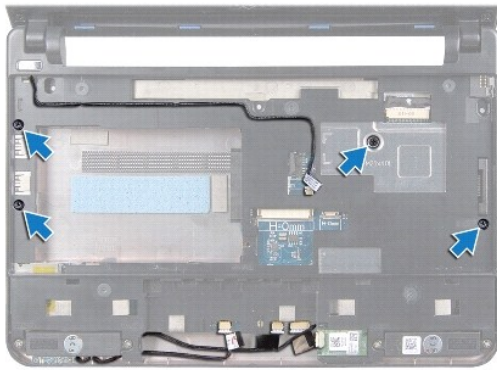

9. Déconnectez le câble du bouton d'alimentation, le câble de la carte Bluetooth, le câble du voyant indicateur de l'alimentation/la batterie, et le câble des haut-parleurs de leurs connecteurs respectifs sur la carte système.



1	connecteur du câble de bouton d'alimentation	2	support de repose-mains
3	connecteur de câble Bluetooth	4	connecteur du câble de haut-parleur
5	connecteur de câble de voyants d'état de batterie		

10. Soulevez avec précaution le repose-mains le long du bord arrière, près des supports de charnière, et soulevez délicatement le repose-mains pour le sortir de l'ordinateur.

## Réinstallation du support de repose-mains

1. Placez le repose-mains sur la base de l'ordinateur et enclenchez-le en place.
2. Revissez les quatre vis qui fixent le support de repose-mains.
3. Connectez le câble du bouton d'alimentation, le câble de la carte Bluetooth, le câble du voyant indicateur de l'alimentation/la batterie, et le câble des haut-parleurs à leurs connecteurs respectifs sur la carte système.
4. Réinstallez le disque dur (reportez-vous à la section [Réinstallation du disque dur](#)).



5. Réinstallez le repose-mains (reportez-vous à la section [Réinstallation du repose-mains](#)).
6. Réinstallez la batterie (reportez-vous à la section [Réinstallation du clavier](#)).
7. Revissez les cinq vis qui fixent le support de repose-mains à la base de l'ordinateur.
8. Réinstallez la batterie (reportez-vous à la section [Réinstallation de la batterie](#)).

---

[Retour à la page Contenu](#)

[Retour à la page Contenu](#)

## Carte de bouton d'alimentation

Manuel de maintenance Dell™ Inspiron™ 1011

- [Retrait de la carte de bouton d'alimentation](#)
- [Réinstallation de la carte de bouton d'alimentation](#)

**AVERTISSEMENT** : avant toute intervention à l'intérieur de votre ordinateur, consultez les consignes de sécurité livrées avec celui-ci. Pour plus d'informations sur les meilleures pratiques en matière de sécurité, consultez la page d'accueil Regulatory Compliance (Conformité à la réglementation) à l'adresse suivante : [www.dell.com/regulatory\\_compliance](http://www.dell.com/regulatory_compliance).

**PRÉCAUTION** : pour éviter une décharge électrostatique, mettez-vous à la terre à l'aide d'un bracelet antistatique ou en touchant régulièrement une surface métallique non peinte de l'ordinateur.

**PRÉCAUTION** : seul un technicien d'entretien certifié doit effectuer les réparations sur votre ordinateur. Les dommages causés par des interventions d'entretien non autorisées par Dell™ ne sont pas couverts par votre garantie.

**PRÉCAUTION** : pour éviter d'endommager la carte système, retirez la batterie principale (reportez-vous à la section [Retrait de la batterie](#)) avant d'intervenir sur l'ordinateur.

### Retrait de la carte de bouton d'alimentation

1. Suivez les instructions de la section [Avant de commencer](#).
2. Retirez la batterie (reportez-vous à la section [Retrait de la batterie](#)).
3. Retirez le clavier (reportez-vous à la section [Retrait du clavier](#)).
4. Retirez le repose-mains (reportez-vous à la section [Retrait du repose-mains](#)).
5. Retirez le disque dur (reportez-vous à la section [Retrait du disque dur](#)).
6. Retirez le repose-mains (reportez-vous à la section [Retrait du support du repose-mains](#)).
7. Retournez le support de repose-mains et desserrez la vis qui fixe la carte de bouton d'alimentation au support de repose-mains.
8. Sortez le câble de bouton d'alimentation de son guide.

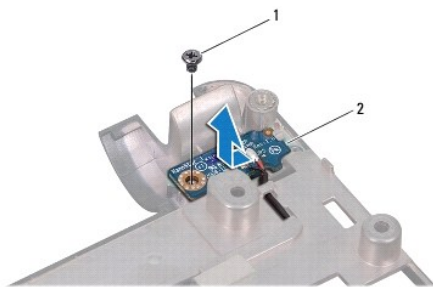

1	vis	2	carte de bouton d'alimentation
---	-----	---	--------------------------------

9. Glissez la carte de bouton d'alimentation hors du support de repose-mains.

### Réinstallation de la carte de bouton d'alimentation

1. Glissez la carte de bouton d'alimentation en place sur le support du repose-mains.
2. Revissez la vis de fixation de la carte de bouton d'alimentation sur le support de repose-mains.

3. Faites passer le câble de bouton d'alimentation dans son guide.
  4. Réinstallez le support de repose-mains (reportez-vous à la section [Réinstallation du support de repose-mains](#)).
  5. Réinstallez le disque dur (reportez-vous à la section [Réinstallation du disque dur](#)).
  6. Réinstallez le support de repose-mains (reportez-vous à la section [Réinstallation du repose-mains](#)).
  7. Réinstallez le clavier (reportez-vous à la section [Réinstallation du clavier](#)).
  8. Réinstallez la batterie (reportez-vous à la section [Réinstallation de la batterie](#)).
- 

[Retour à la page Contenu](#)

[Retour à la page Contenu](#)

## Batterie

### Manuel de maintenance Dell™ Inspiron™ 1011

- [Retrait de la batterie](#)
- [Réinstallation de la batterie](#)

- ⚠ AVERTISSEMENT :** avant toute intervention à l'intérieur de votre ordinateur, consultez les consignes de sécurité livrées avec celui-ci. Pour plus d'informations sur les meilleures pratiques en matière de sécurité, consultez la page d'accueil Regulatory Compliance (Conformité à la réglementation) à l'adresse suivante : [www.dell.com/regulatory\\_compliance](http://www.dell.com/regulatory_compliance).
- ⚠ PRÉCAUTION :** pour éviter une décharge électrostatique, mettez-vous à la terre à l'aide d'un bracelet antistatique ou en touchant régulièrement une surface métallique non peinte de l'ordinateur.
- ⚠ PRÉCAUTION :** seul un technicien d'entretien certifié doit effectuer les réparations sur votre ordinateur. Les dommages causés par des interventions de maintenance non autorisées par Dell™ ne sont pas couverts par votre garantie.
- 

### Retrait de la batterie

1. Éteignez l'ordinateur et retournez-le.

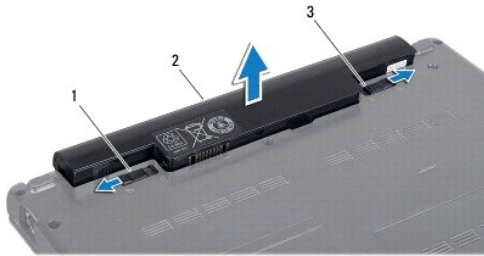

1	loquet d'éjection de batterie	2	batterie	3	loquet de verrouillage de batterie
---	-------------------------------	---	----------	---	------------------------------------

2. Faites glisser le loquet du verrou de la batterie et le loquet d'éjection de la batterie sur la position de déverrouillage.
  3. Tirez la batterie vers le haut pour la sortir de sa baie.
- 

### Réinstallation de la batterie

- ⚠ PRÉCAUTION :** pour éviter d'endommager l'ordinateur, n'utilisez que la batterie conçue pour cet ordinateur Dell particulier. N'utilisez pas de batteries conçues pour d'autres ordinateurs Dell.
1. Glissez la batterie dans la baie jusqu'au verrouillage.
  2. Glissez le loquet de verrouillage de la batterie en position verrouillée.
- 

[Retour à la page Contenu](#)

[Retour à la page Contenu](#)

## Haut-parleurs

Manuel de maintenance Dell™ Inspiron™ 1011

- [Retrait des haut-parleurs](#)
- [Réinstallation des haut-parleurs](#)

- ⚠ AVERTISSEMENT :** avant toute intervention à l'intérieur de votre ordinateur, consultez les consignes de sécurité livrées avec celui-ci. Pour plus d'informations sur les meilleures pratiques en matière de sécurité, consultez la page d'accueil Regulatory Compliance (Conformité à la réglementation) à l'adresse suivante : [www.dell.com/regulatory\\_compliance](http://www.dell.com/regulatory_compliance).
- ⚠ PRÉCAUTION :** pour éviter une décharge électrostatique, mettez-vous à la terre à l'aide d'un bracelet antistatique ou en touchant régulièrement une surface métallique non peinte de l'ordinateur.
- ⚠ PRÉCAUTION :** seul un technicien d'entretien certifié doit effectuer les réparations sur votre ordinateur. Les dommages causés par des interventions de maintenance non autorisées par Dell™ ne sont pas couverts par votre garantie.
- ⚠ PRÉCAUTION :** pour éviter d'endommager la carte système, retirez la batterie (reportez-vous à la section [Retrait de la batterie](#)) avant d'intervenir sur l'ordinateur.

### Retrait des haut-parleurs

1. Suivez les instructions de la section [Avant de commencer](#).
2. Retirez la batterie (reportez-vous à la section [Retrait de la batterie](#)).
3. Retirez le clavier (reportez-vous à la section [Retrait du clavier](#)).
4. Retirez le repose-mains (reportez-vous à la section [Retrait du repose-mains](#)).
5. Retirez le disque dur (reportez-vous à la section [Retrait du disque dur](#)).
6. Retirez le repose-mains (reportez-vous à la section [Retrait du support du repose-mains](#)).
7. Retirez les quatre vis (deux de chaque côté) qui fixent les haut-parleurs sur le repose-mains.
8. Soulevez les haut-parleurs pour les sortir du support de repose-mains.

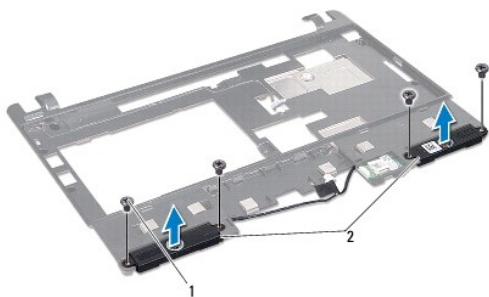

1	vis (4)	2	haut-parleurs
---	---------	---	---------------

### Réinstallation des haut-parleurs

1. Placez les haut-parleurs dans le support de repose-mains et revissez les quatre vis (deux de chaque côté) qui fixent les haut-parleurs sur le support.
2. Réinstallez le repose-mains (reportez-vous à la section [Réinstallation du support de repose-mains](#)).
3. Réinstallez le disque dur (reportez-vous à la section [Réinstallation du disque dur](#)).

4. Réinstallez le repose-mains (reportez-vous à la section [Réinstallation du repose-mains](#)).
5. Réinstallez le clavier (reportez-vous à la section [Réinstallation du clavier](#)).
6. Réinstallez la batterie (reportez-vous à la section [Réinstallation de la batterie](#)).

---

[Retour à la page Contenu](#)

[Retour à la page Contenu](#)

## Carte système

Manuel de maintenance Dell™ Inspiron™ 1011

- [Retrait de la carte système](#)
- [Réinstallation de la carte système](#)
- [Entrée du numéro de service dans le BIOS](#)

**⚠ AVERTISSEMENT :** avant toute intervention à l'intérieur de votre ordinateur, consultez les consignes de sécurité livrées avec celui-ci. Pour plus d'informations sur les meilleures pratiques en matière de sécurité, consultez la page d'accueil Regulatory Compliance (Conformité à la réglementation) à l'adresse suivante : [www.dell.com/regulatory\\_compliance](http://www.dell.com/regulatory_compliance).

**⚠ PRÉCAUTION :** pour éviter une décharge électrostatique, mettez-vous à la terre à l'aide d'un bracelet antistatique ou en touchant régulièrement une surface métallique non peinte de l'ordinateur.

**⚠ PRÉCAUTION :** seul un technicien d'entretien certifié doit effectuer les réparations sur votre ordinateur. Les dommages causés par des interventions de maintenance non autorisées par Dell™ ne sont pas couverts par votre garantie.

**⚠ PRÉCAUTION :** pour éviter d'endommager la carte système, retirez la batterie principale (reportez-vous à la section [Retrait de la batterie](#)) avant d'intervenir sur l'ordinateur.

### Retrait de la carte système

1. Suivez les instructions de la section [Avant de commencer](#).
2. Retirez la batterie (reportez-vous à la section [Retrait de la batterie](#)).
3. Retirez la mini carte (reportez-vous à la section [Retrait de la mini carte](#)).
4. Retirez le clavier (reportez-vous à la section [Retrait du clavier](#)).
5. Retirez le repose-mains (reportez-vous à la section [Retrait du repose-mains](#)).
6. Retirez le disque dur (reportez-vous à la section [Retrait du disque dur](#)).
7. Retirez le support du repose-mains (reportez-vous à la section [Retrait du support du repose-mains](#)).
8. Déconnectez le câble USB et de carte SIM, le câble de connecteur d'adaptateur secteur et le câble d'écran de leurs connecteurs respectifs sur la carte système.
9. Retirez les deux vis qui fixent la carte système à la base de l'ordinateur.

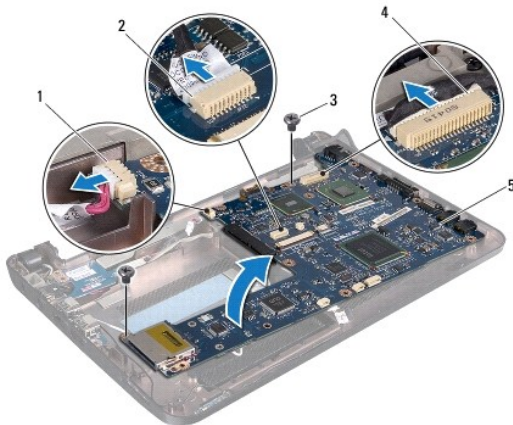

1	connecteur de câble d'adaptateur secteur	2	connecteur de câble USB et de carte SIM
---	--	---	---

3	vis (2)	4	connecteur du câble d'écran
5	carte système		

10. Soulevez la carte système et retournez-la.
11. Retirez le module de mémoire (reportez-vous à la section [Retrait du module de mémoire](#)).
12. Retirez la pile bouton (reportez-vous à la section [Retrait de la pile bouton](#)).

---

## Réinstallation de la carte système

1. Réinstallez la pile bouton (reportez-vous à la section [Réinstallation de la pile bouton](#)).
2. Réinstallez les modules de mémoire (reportez-vous à la section [Réinstallation du module de mémoire](#)).
3. Retournez la carte système.
4. Revissez les deux vis qui fixent la carte système à la base de l'ordinateur.
5. Connectez le câble USB et de carte SIM, le câble de connecteur d'adaptateur secteur et le câble d'écran à leurs connecteurs respectifs sur la carte système.
6. Réinstallez le support du repose-mains (reportez-vous à la section [Réinstallation du support de repose-mains](#)).
7. Réinstallez le disque dur (reportez-vous à la section [Réinstallation du disque dur](#)).
8. Réinstallez le support du repose-mains (reportez-vous à la section [Réinstallation du repose-mains](#)).
9. Réinstallez le clavier (reportez-vous à la section [Réinstallation du clavier](#)).
10. Réinstallez la mini carte (reportez-vous à la section [Remplacement de la mini carte](#)).
11. Réinstallez le clavier (reportez-vous à la section [Réinstallation de la batterie](#)).

 **PRÉCAUTION** : avant d'allumer l'ordinateur, remettez en place toutes les vis et assurez-vous de ne laisser aucune vis non fixée à l'intérieur de l'ordinateur. Vous risqueriez d'endommager l'ordinateur.

12. Allumez l'ordinateur.

 **REMARQUE** : après la réinstallation de la carte système, entrez le numéro de service de l'ordinateur dans le BIOS de la nouvelle carte système.

13. Entrez le numéro de service (reportez-vous à la section [Entrée du numéro de service dans le BIOS](#)).

---

## Entrée du numéro de service dans le BIOS

1. Vérifiez que l'adaptateur secteur est branché et que la batterie principale est installée correctement.
2. Allumez l'ordinateur.
3. Appuyez sur <F2> pendant l'auto-test de démarrage (Power-on Self Test - POST) pour entrer dans le programme de configuration du système.
4. Accédez à l'onglet Security (Sécurité) et saisissez le numéro de service dans le champ Set Service Tag (Définir le numéro de service).

---

[Retour à la page Contenu](#)



[Retour à la page Contenu](#)

## Carte USB et carte SIM

Manuel de maintenance Dell™ Inspiron™ 1011

- [Retrait de la carte USB et de la carte SIM](#)
- [Réinstallation de la carte USB et de la carte SIM](#)

- ⚠ AVERTISSEMENT :** avant toute intervention à l'intérieur de votre ordinateur, consultez les consignes de sécurité livrées avec celui-ci. Pour plus d'informations sur les meilleures pratiques en matière de sécurité, consultez la page d'accueil Regulatory Compliance (Conformité à la réglementation) à l'adresse suivante : [www.dell.com/regulatory\\_compliance](http://www.dell.com/regulatory_compliance).
- ⚠ PRÉCAUTION :** pour éviter une décharge électrostatique, mettez-vous à la terre à l'aide d'un bracelet antistatique ou en touchant régulièrement une surface métallique non peinte de l'ordinateur.
- ⚠ PRÉCAUTION :** seul un technicien d'entretien certifié doit effectuer les réparations sur votre ordinateur. Les dommages causés par des interventions de maintenance non autorisées par Dell™ ne sont pas couverts par votre garantie.
- ⚠ PRÉCAUTION :** pour éviter d'endommager la carte système, retirez la batterie principale (reportez-vous à la section [Retrait de la batterie](#)) avant d'intervenir sur l'ordinateur.
- 

### Retrait de la carte USB et de la carte SIM

1. Suivez les instructions de la section [Avant de commencer](#).
2. Retirez la batterie (reportez-vous à la section [Retrait de la batterie](#)).
3. Retirez le clavier (reportez-vous à la section [Retrait du clavier](#)).
4. Retirez le repose-mains (reportez-vous à la section [Retrait du repose-mains](#)).
5. Retirez le disque dur (reportez-vous à la section [Retrait du disque dur](#)).
6. Retirez le support du repose-mains (reportez-vous à la section [Retrait du support du repose-mains](#)).
7. Déconnectez le câble USB de carte SIM du connecteur de carte système.
8. Retirez la vis de fixation de la carte USB et de la carte SIM à la base de l'ordinateur.
9. Soulevez la carte USB et la carte SIM pour les dégager de la base de l'ordinateur.

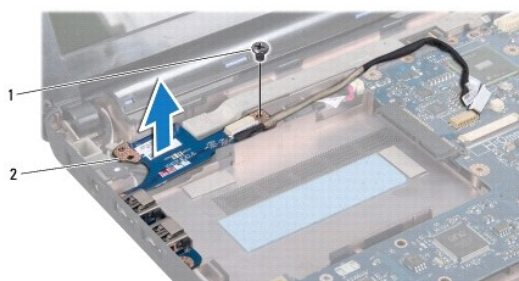

1	vis	2	carte USB et carte SIM
---	-----	---	------------------------

---

### Réinstallation de la carte USB et de la carte SIM

1. Alignez les trous de la carte USB et de la carte SIM sur les ergots de la base de l'ordinateur.
2. Revissez les vis de fixation de la carte USB et de la carte SIM à la base de l'ordinateur.

3. Connectez le câble USB et de carte SIM au connecteur de carte système.
  4. Réinstallez le support du repose-mains (reportez-vous à la section [Réinstallation du support de repose-mains](#)).
  5. Réinstallez le disque dur (reportez-vous à la section [Réinstallation du disque dur](#)).
  6. Réinstallez le support du repose-mains (reportez-vous à la section [Réinstallation du repose-mains](#)).
  7. Réinstallez le clavier (reportez-vous à la section [Réinstallation du clavier](#)).
  8. Réinstallez la batterie (reportez-vous à la section [Réinstallation de la batterie](#)).
- 

[Retour à la page Contenu](#)